

# マルチコック

# 取付方法

マーフィード マルチコックは、浄水器と水道の蛇口を簡単に接続でき、ワンタッチで各々の水に切り替えできる便利なパーツです。

マルチコックを取り付ける蛇口の形状が下記のどのタイプかを確認し、該当する説明に従ってください。

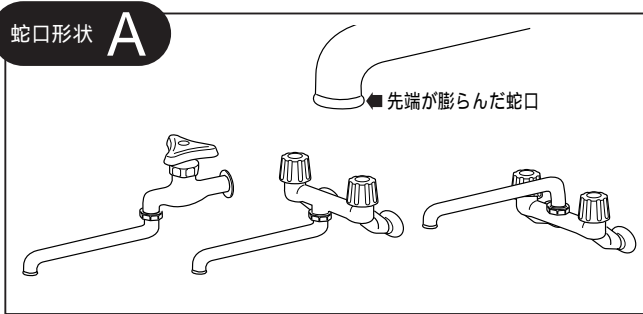

付属の部品のみで取付けできます。

1. マルチコックのリングの後にワンタッチリングをはめ込みます。
2. 蛇口の先をしっかりとパッキンに当てリングを締め上げしっかりと取付けます。

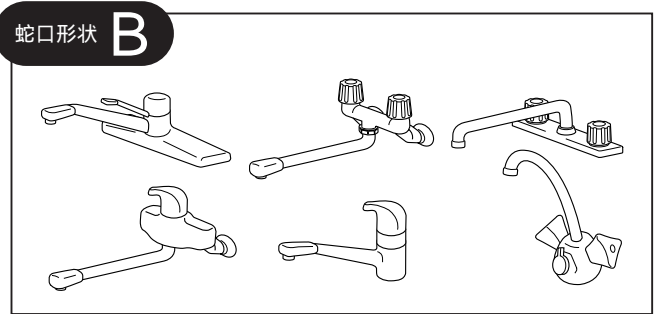
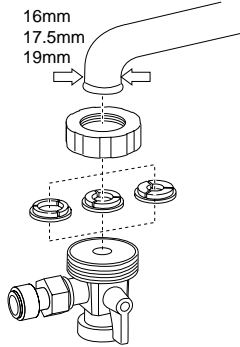

泡沫アダプター(内ネジ用)が必要です。希望小売価格 350円

1. 泡沫を取り、泡沫に内ネジがきつてある場合、泡沫アダプター(内ネジ用)をマルチコックのリングに通し、しっかりと固定します。
2. 次に蛇口の先をしっかりとパッキンに当てリングを締め上げしっかりと取付けます。

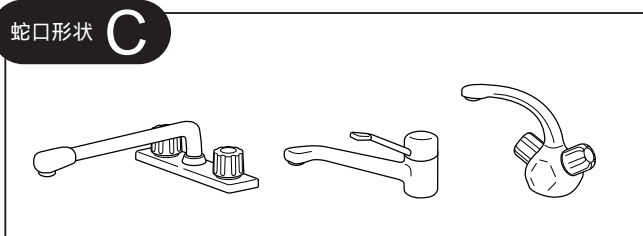
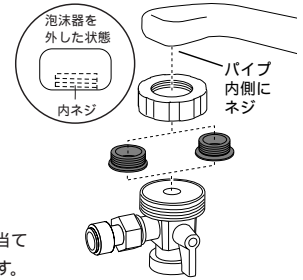

泡沫アダプター(外ネジ用)が必要です。希望小売価格 300円

1. 泡沫を取り、泡沫に内ネジがきつてある場合、泡沫アダプター(外ネジ用)をマルチコックのリングに通し、しっかりと固定します。
2. 次に蛇口の先をしっかりとパッキンに当てリングを締め上げしっかりと取付けます。

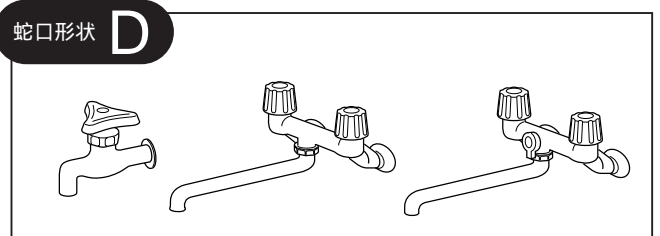
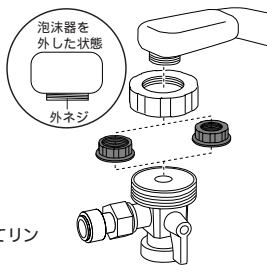

ビス止め金具が必要です。希望小売価格 480円

1. 四本のビスをはずし、金具をマルチコックのリングに通した後に、+ドライバーで四方からしっかりとビスを止めます。
2. 蛇口の先をしっかりとパッキンに当てリングを締め上げて取付けます。

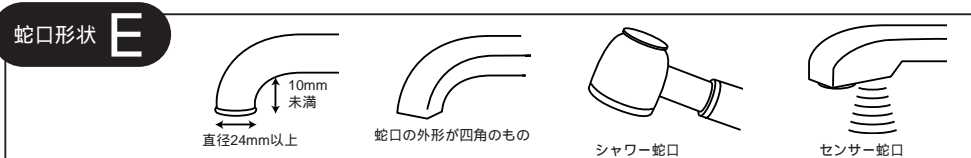
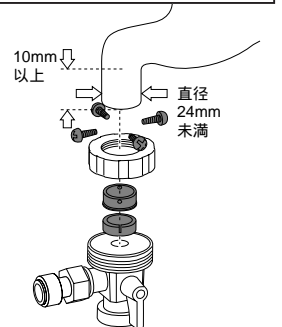

この蛇口には取付けできません。



**注意**

マルチコックと蛇口を接続するリングは使用前に必ず増し締めしてください。特に首振り型の蛇口は緩みやすく水漏れの原因となります。